

Chauffe-eau instantanés à condensation NPE-2

NPE-A2 Avancé

NPE-S2 Standard

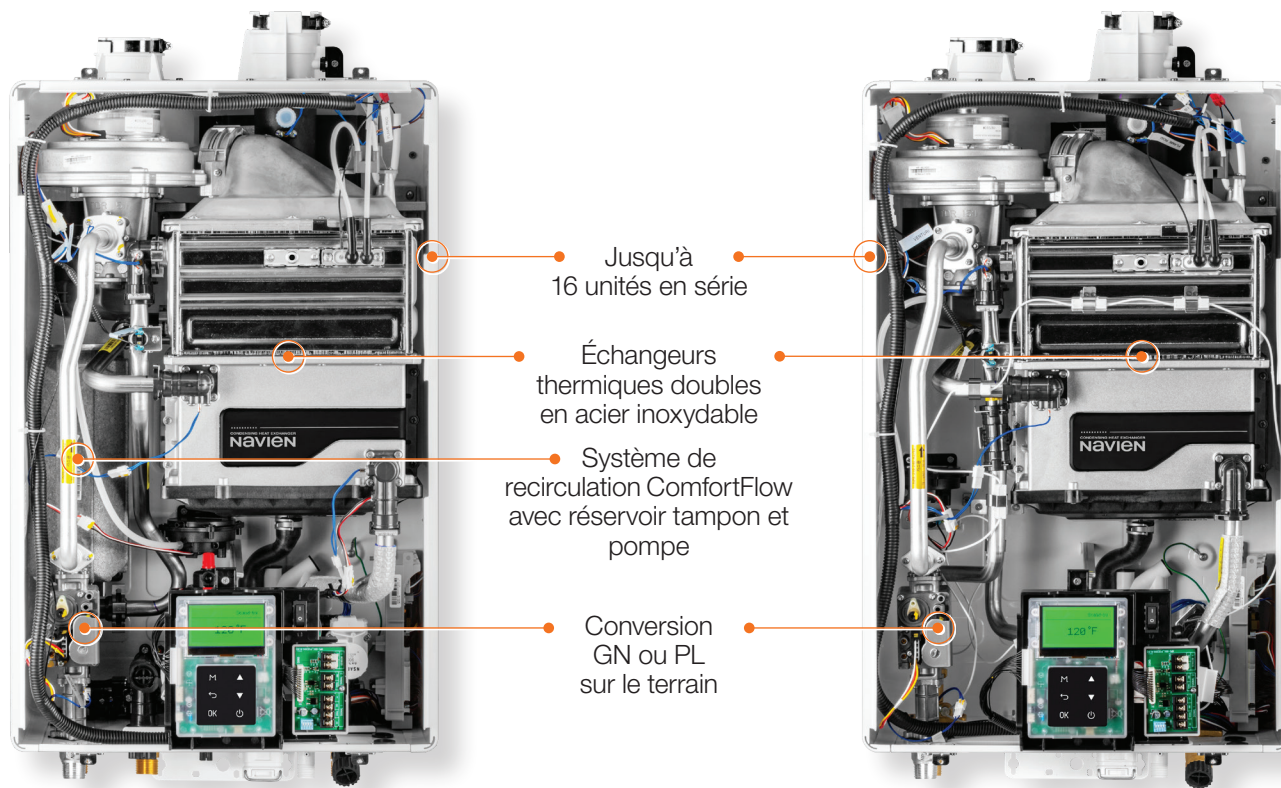

- Jusqu'à 16 unités en série
- Échangeurs thermiques doubles en acier inoxydable
- Système de recirculation ComfortFlow avec réservoir tampon et pompe
- Conversion GN ou PL sur le terrain

Accessoires en option



Ensemble pour collet d'évent partagé
30014367B



Câble de liaison Ready-Link®
GXXX000546



Base d'étagères Ready-Link® (V3)
GFFM-KDIZUS-005

Expansion pour étagères Ready-Link® (V3)
GFFM-KDIZUS-006













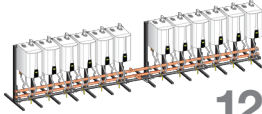

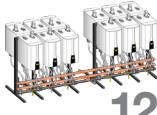





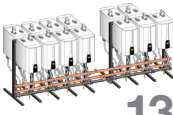

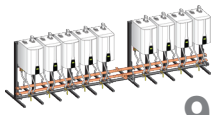
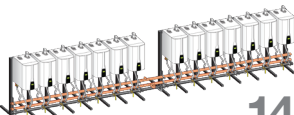

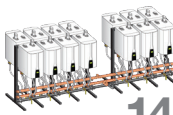
Neutralizer, Light Commercial, up to 6 Units
GXXX001324

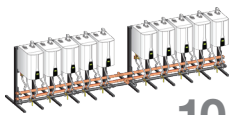
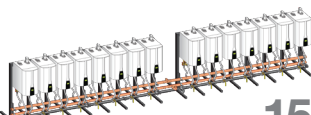

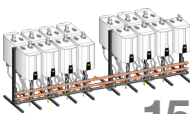
Neutralisant, commercial, jusqu'à 16 unités
GXXX001325

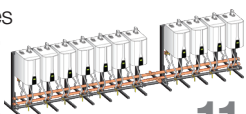
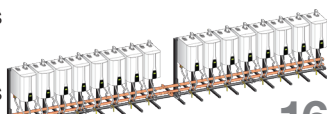
Configurations du système de collecteurs **Ready-Link**® de Navien

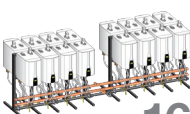
| | | |
|---|---|---|
| Collecteur 2 unités côte à côte  2 | Collecteur 4 et 3 unités côte à côte  7 | Collecteur 3 et 3 unités côte à côte (groupe 1) + Collecteur 3 et 3 unités côte à côte (groupe 2)  12 |
| Collecteur 2 unités dos à dos  2 | Collecteur 4 et 4 unités dos à dos  7 | Collecteur 4 et 2 unités dos à dos (groupe 1) + Collecteur 4 et 2 unités dos à dos (groupe 2)  12 |
| Collecteur 4 unités côte à côte  3 | Collecteur 4 et 4 unités côte à côte  8 | Collecteur 4 et 4 unités côte à côte (groupe 1) + Collecteur 3 et 2 unités côte à côte (groupe 2)  13 |
| Collecteur 4 unités dos à dos  3 | Collecteur 4 et 4 unités dos à dos  8 | Collecteur 4 et 4 unités dos à dos (groupe 1) + Collecteur 4 et 2 unités dos à dos (groupe 2)  13 |
| Collecteur 4 unités côte à côte  4 | Collecteur 3 et 2 unités côte à côte (groupe 1) + Collecteur 4 unités côte à côte (groupe 2)  9 | Collecteur 4 et 3 unités côte à côte (groupe 1) + Collecteur 4 et 3 unités côte à côte (groupe 2)  14 |
| Collecteur 4 unités dos à dos  4 | Collecteur 4 et 2 unités dos à dos (groupe 1) + Collecteur 3 unités côte à côte (groupe 2)  9 | Collecteur 4 et 4 unités dos à dos (groupe 1) + Collecteur 4 et 2 unités dos à dos (groupe 2)  14 |
| Collecteur 3 et 2 unités côte à côte  5 | Collecteur 3 et 2 unités côte à côte (groupe 1) + Collecteur 3 et 2 unités côte à côte (groupe 2)  10 | Collecteur 4 et 4 unités côte à côte (groupe 1) + Collecteur 4 et 3 unités côte à côte (groupe 2)  15 |
| Collecteur 4 et 2 unités dos à dos  5 | Collecteur 4 et 4 unités dos à dos (groupe 1) + Collecteur 2 unités dos à dos (groupe 2)  10 | Collecteur 4 et 4 unités dos à dos (groupe 1) + Collecteur 4 et 4 unités dos à dos (groupe 2)  15 |
| Collecteur 4 et 2 unités côte à côte  6 | Collecteur 4 et 3 unités côte à côte (groupe 1) + Collecteur 4 unités côte à côte (groupe 2)  11 | Collecteur 4 et 4 unités côte à côte (groupe 1) + Collecteur 4 et 4 unités côte à côte (groupe 2)  16 |
| Collecteur 4 et 2 unités dos à dos  6 | 4 et 4 unités dos à dos (groupe 1) + Collecteur 4 unités dos à dos (groupe 2)  11 | Collecteur 4 et 4 unités dos à dos (groupe 1) + Collecteur 4 et 4 unités dos à dos (groupe 2)  16 |

NOTE: Pour ajouter des collecteurs supplémentaires, il peut être nécessaire d'ajuster la tuyauterie principale sur le terrain pour raccorder adéquatement les raccords flexibles au chauffe-eau.

D'autres configurations sont possibles. Les étagères ne sont pas requise pour une fixation murale. La base et l'expansion pour étagères Ready-Link sont vendues séparément.

Navien Inc., 20 Goodyear, Irvine, CA 92618 800-519-8794 Navieninc.com



LE CHEF DE FILE DES TECHNOLOGIES DE CONDENSATION

Système de collecteurs **Ready-Link**[®] pour unités NPE-2 Series



Simplifiez la fixation de collecteurs sur un mur ou sur des étagères



- Tout simplement plus besoin d'attendre pour des étagères fabriquées en usine
- Tout simplement facile à installer... la journée même
- Tout simplement plus économique
- Tout simplement visiter votre grossiste Navien pour obtenir tout ce dont avez besoin

La fixation de collecteurs sur un mur ou une étagère n'a jamais été si simple

1 Choisissez votre unité, NPE-A2 ou NPE-S2



2 Choisissez l'installation, mur ou étagères



3 Choisissez l'ensemble pour collecteur

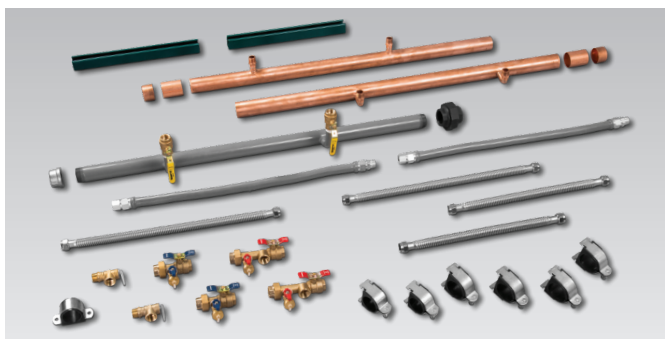

4 Choisissez la configuration des événements (entrée/ évacuation)



Assemblage simplifié en une journée

Plus besoin d'attendre la livraison d'étagères préassemblées en usine. Tout ce dont vous avez besoin se trouve chez votre grossiste Navien le plus proche, incluant un manuel facile à consulter.

Transport simplifié

Chaque composant du système est détachable, ce qui facilite la cueillette et l'installation. Toutes les pièces de l'ensemble peuvent traverser un cadre de porte standard.

Simple to expand

Les ensembles Ready-Link pour fixation murale ou sur étagères peuvent être assemblés en 30 configurations différentes, regroupant de 2 à 16 unités. Événement partagé pour jusqu'à 8 unités. Fonctionnement en série jusqu'à 16 unités.

Rentabilité simplifiée

Vous contrôlez l'installation : votre travail, vos conditions, votre échéancier.



Composants des ensembles

Chaque ensemble comprend les composants suivants. Les quantités varient selon l'ensemble:

- Adaptateur, 3/4" x 3/4"
- Vanne à bille fileté NPT, 3/4"
- Raccord-union pour gaz, 1-1/2"
- Capuchon d'extrémité en cuivre, 2"
- Raccord en cuivre, 2"
- Bride de fixation, 2-1/8"
- Trousse de quincaillerie
- Robinets de service avec régulateur de pression, 3/4"
- Profilé de fixation (14 GA), 1-5/8" x 18"
- Raccord cannelé flexible en acier inoxydable, 3/4" x 24"
- Raccord flexible pour gaz, 3/4" x 30"
- Raccord cannelé flexible en acier inoxydable, 3/4" x 30"
- Capuchon d'extrémité en fer galvanisé, 1-1/2" FPT
- Bride de fixation, 1-7/8" D.E.

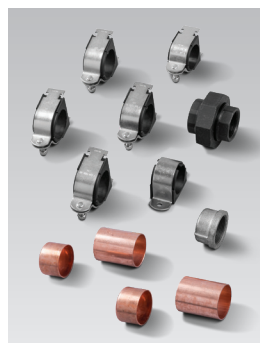
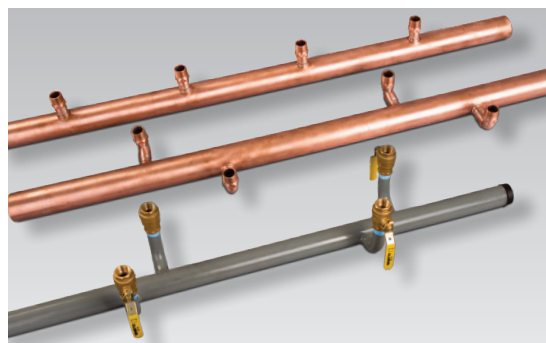
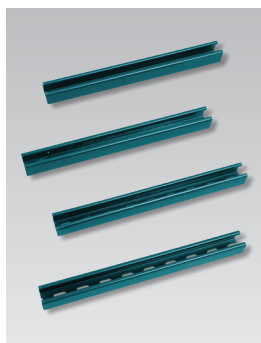

Ensembles pour fixation côte à côte

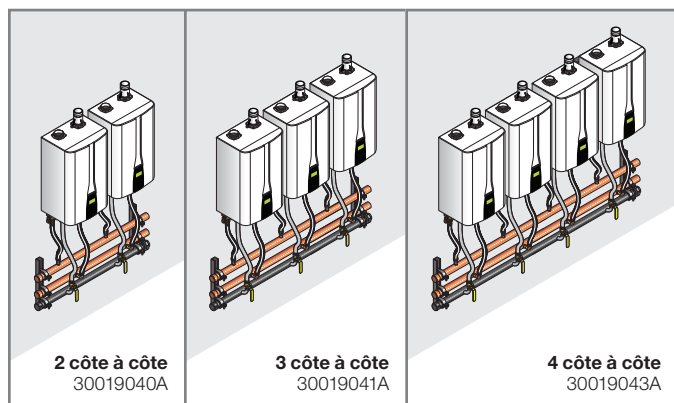

Ensembles pour fixation côte à côte

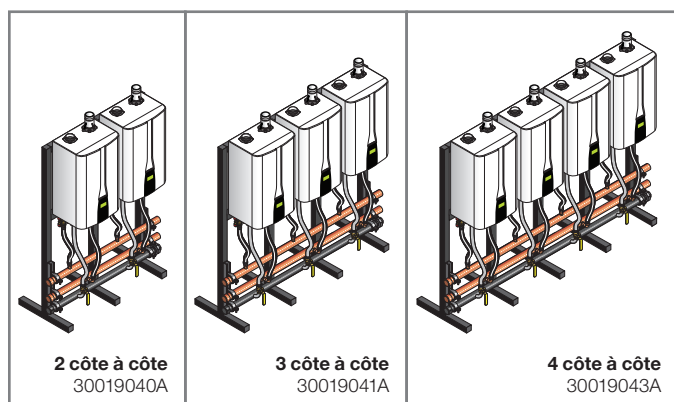

Ensembles pour fixation dos à dos

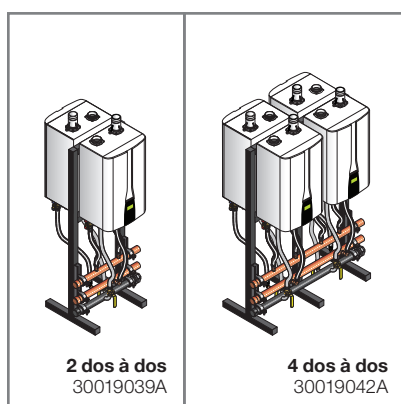

La base et l'expansion pour étagères Ready-Link sont vendues séparément.