

Ready-Link® Sistema de Colector para la Series NPE

KD NAVIEN®
USA & Canadá

Módulo Comercial ACD Sistema de Montaje de Colectores



- Fácil y sin tener que esperar por estantes de fábrica
- Fácil y sencillo de instalar el mismo día
- Simplemente mas rentable
- Simplemente visite a su distribuidor local de Navien y seleccione todos los materiales que necesite

EL LÍDER EN TECNOLOGÍA DE CONDENSACIÓN

Sistemas de Colectores Ready-Link® de Navien

Ahora el montaje del colector en una pared o un estante es tan simple como contar 1-2-3-4

1

Escoja la Unidad Navien: NPE-A or NPE-S



2

Escoja su Ubicación: Pared o Estante

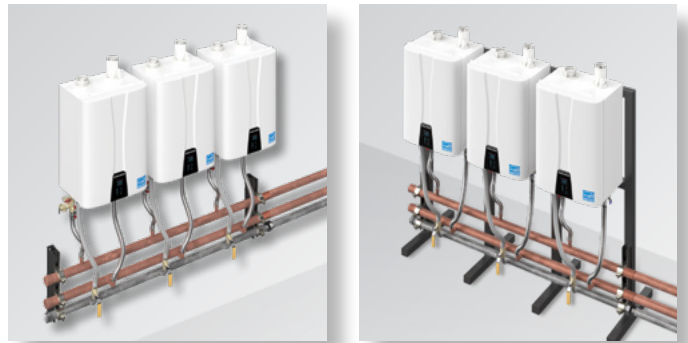

3

Seleccione los juegos de colectores que correspondan

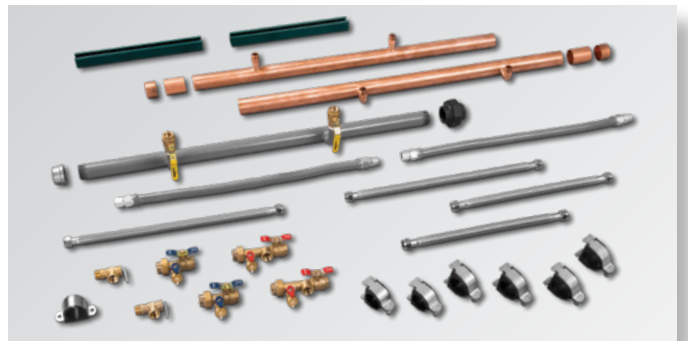

4

Escoja la Configuración de Admisión / Ventilación de Escape



Calentadores de Agua de Condensación in Tanque Serie NPE

NPE-Avanzado

NPE-S(Estandar)

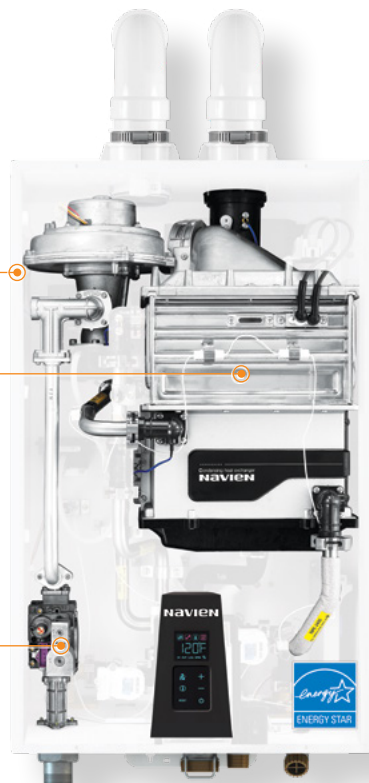
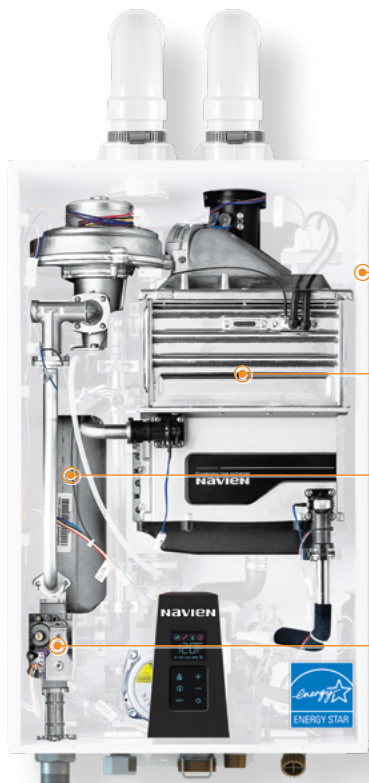

Cascada de
Hasta 16 Unidades

Intercambiador de
Calor de Acero Inoxidable Doble

Sistema de
Recirculación ComfortFlow con Tanque
Compensador y Bomba Incorporados

Convertible a Gas Natural
o Propano Líquido in sitio

Accesorios Opcionales



Juego de Collar de Ventilación Común
30014367A



Componente de base para Ready-Link® Rack (V3)
GFFM-KDIZUS-005

Componente adicional Ready-Link® (V3)
GFFM-KDIZUS-006



Neutralizador, uso comercial ligero, hasta 6 unidades
GXXX001324



Neutralizador, uso comercial, hasta 16 unidades
GXXX001325



Ensamblado Simple (Mismo Dia)

No hay que esperar costosos y voluminosos estantes armados de fábrica. Todo está disponible con su distribuidor de Navien, incluyendo un manual de instalación con fáciles instrucciones.

Simple de Transportar

Cada componente del sistema es portátil para que pueda transportarse e instalarse muy fácilmente. Todas las piezas incluidas pasan por un marco de puerta estándar.

Simple de Expandirse

Los juegos de colectores para pared o estante Ready-Link® pueden ensamblarse en 30 configuraciones que van desde 2 hasta 16 unidades. Con ventilación común hasta un total de 8 unidades y con conexión en cascada hasta un total 16 unidades por set.

Una forma más simple de ganar más dinero

Usted mismo controla la instalación, en sus términos y marco de tiempo.



Componentes del Juego de Colector

Cada juego incluye los siguientes elementos en diversas cantidades según el juego seleccionado:

- Adaptador de 3/4 "x 3/4"
- Válvula de bola NPT de 3/4 "
- Unión de gas de 1-1 / 2 "
- Tapa final de cobre de 2 "
- Acoplamiento de cobre de 2 "
- Abrazadera de puntal de 2-1 / 8 "
- Kit de hardware
- Válvulas de servicio de 3/4 "con PRV
- Canal de puntal de 1-5 / 8 "x 18" (14ga)
- Conector flexible corrugado SS de 3/4 "x 24"
- Conector de gas flexible de 3/4 "x 30"
- Conector flexible corrugado SS de 3/4 "x 18"
- Tapa de extremo de hierro galvanizado de 1-1 / 2 "FPT
- Abrazadera de puntal de 1-7 / 8 "de diámetro externo

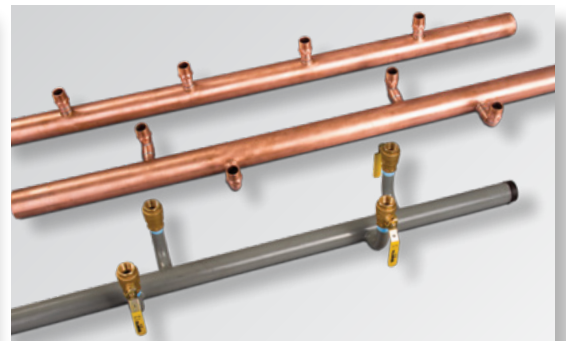
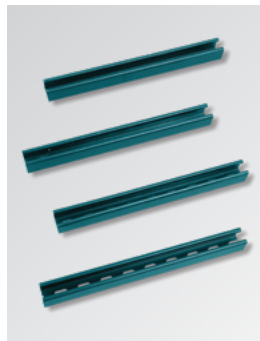

Juego para Montadura en Pared (Lado a Lado)

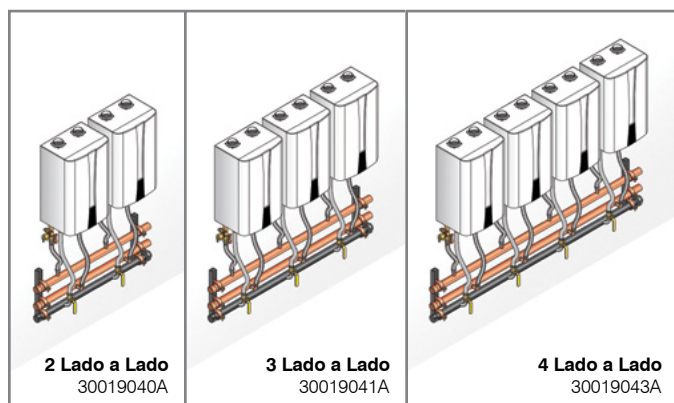

Juego para Montadura en Estante (Lado a Lado)

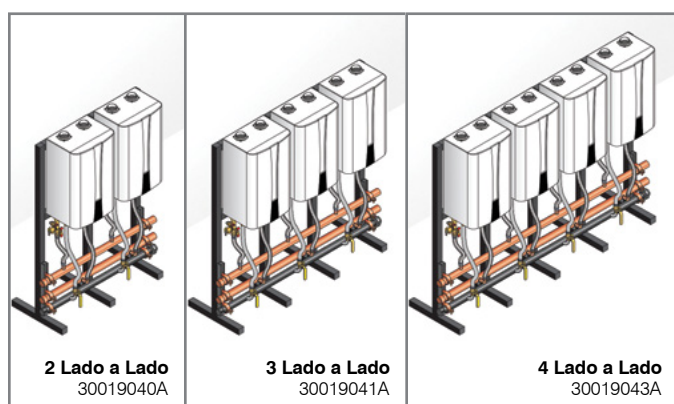

Juego para Montadura en Estante (Adosados)

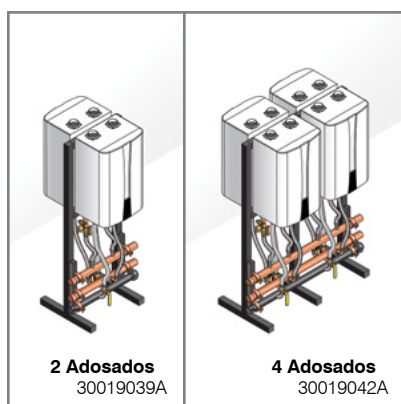













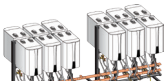





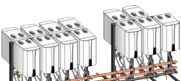







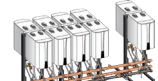

Los componentes adicionales y la montadura para soporte Ready-Link® se venden por separado.

KD NAVIEN®

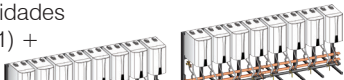
EL LÍDER EN TECNOLOGÍA DE CONDENSACIÓN

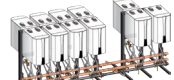
Configuraciones del Sistema de Montaje de Colector Ready-Link® de Navien

<p>Colector de 2 Unidades Lado a Lado</p>  <p>2</p>	<p>Colector de 4 y 3 Unidades Lado a Lado</p>  <p>7</p>	<p>Colector de 3 y 3 Unidades Lado a Lado (panel 1) + Colector de 3 y 3 Unidades Lado a Lado (panel 2)</p>  <p>12</p>
<p>Colector de 2 Unidades Adosado</p>  <p>2</p>	<p>Colector de 4 y 4 Unidades Adosado</p>  <p>7</p>	<p>Colector de 4 y 2 Unidades Adosado (panel 1) + Colector de 4 y 2 Unidades Adosado (panel 2)</p>  <p>12</p>
<p>Colector de 3 Unidades Lado a Lado</p>  <p>3</p>	<p>Colector de 4 y 4 Unidades Lado a Lado</p>  <p>8</p>	<p>Colector de 4 y 4 Unidades Lado a Lado (panel 1) + Colector de 3 y 2 Unidades Lado a Lado (panel 2)</p>  <p>13</p>
<p>Colector de 4 Unidades Adosado</p>  <p>3</p>	<p>Colector de 4 y 4 Unidades Adosado</p>  <p>8</p>	<p>Colector de 4 y 4 Unidades Adosado (panel 1) + Colector de 4 y 2 Unidades Adosado (panel 2)</p>  <p>13</p>
<p>Colector de 4 Unidades Lado a Lado</p>  <p>4</p>	<p>Colector de 3 y 2 Unidades Lado a Lado (panel 1) + Colector de 4 Unidades Lado a Lado (panel 2)</p>  <p>9</p>	<p>Colector de 4 y 3 Unidades Lado a Lado (panel 1) + Colector de 4 y 3 Unidades Lado a Lado (panel 2)</p>  <p>14</p>
<p>Colector de 4 Unidades Adosado</p>  <p>4</p>	<p>Colector de 4 y 2 Unidades Adosado (panel 1) + Colector de 3 Unidades Lado a Lado (panel 2)</p>  <p>9</p>	<p>Colector de 4 y 4 Unidades Adosado (panel 1) + Colector de 4 y 2 Unidades Adosado (panel 2)</p>  <p>14</p>
<p>Colector de 3 y 2 Unidades Lado a Lado</p>  <p>5</p>	<p>Colector de 3 y 2 Unidades Lado a Lado (panel 1) + Colector de 3 y 2 Unidades Lado a Lado (panel 2)</p>  <p>10</p>	<p>Colector de 4 y 4 Unidades Lado a Lado (panel 1) + Colector de 4 y 3 Unidades Lado a Lado (panel 2)</p>  <p>15</p>
<p>Colector de 4 y 2 Unidades Adosado</p>  <p>5</p>	<p>Colector de 4 y 4 Unidades Adosado (panel 1) + Colector de 2 Unidades Adosado (panel 2)</p>  <p>10</p>	<p>Colector de 4 y 4 Unidades Adosado (panel 1) + Colector de 4 y 4 Unidades Adosado (panel 2)</p>  <p>15</p>
<p>Colector de 4 y 2 Unidades Lado a Lado</p>  <p>6</p>	<p>Colector de 4 y 3 Unidades Lado a Lado (panel 1) + Colector de 4 Unidades Lado a Lado (panel 2)</p>  <p>11</p>	<p>Colector de 4 y 4 Unidades Lado a Lado (panel 1) + Colector de 4 y 4 Unidades Lado a Lado (panel 2)</p>  <p>16</p>
<p>Colector de 4 y 2 Unidades Adosado</p>  <p>6</p>	<p>Colector de 4 y 4 Unidades Adosado (panel 1) + Colector de 4 Unidades Adosado (panel 2)</p>  <p>11</p>	<p>Colector de 4 y 4 Unidades Adosado (panel 1) + Colector de 4 y 4 Unidades Adosado (panel 2)</p>  <p>16</p>

NOTA: Cuando se agregan colectores adicionales, puede que sea necesario realizar ajustes en el lugar de instalación de las tuberías principales, para poder colocar correctamente los conectores flexibles proporcionados en los calentadores de agua.

Es posible realizar otras configuraciones. No se requiere un estante o soporte para montaje en pared. Los componentes adicionales y de base de estante Ready-Link® se venden por separado.

NPE-BR005-1704
©2017 Navien Inc.

Español Rev 06 2020

Navien Inc.
20 Goodyear, Irvine, CA 92618
800-519-8794, NavienInc.com

KD NAVIEN®

EL LÍDER EN TECNOLOGÍA DE CONDENSACIÓN